



**DISTRAUMA
MEDICAL**



Alta gama



**CAMILLAS Y
SILLONES LEMI**

Lemi
ITALIAN WELLNESS EQUIPMENT

LÍNEA MÉDICA
GINECOLÓGICAS
CAMILLA MULTIFUNCIONAL
PODOLOGÍA
ACCESORIOS
CONTROLES
COLCHONES
TABURETES
COLORES TEJIDOS Y BASES



Lemi
ITALIAN WELLNESS EQUIPMENT

La **excelencia de Lemi** queda confirmada por las más de **50.000 camillas vendidas, en 100 países** desde su entrada en el mercado en 1989. Una excelencia obtenida a través del **diseño, el confort, la tecnología y la funcionalidad** que distinguen a todos nuestros productos.

Estos son los puntos fuertes que aseguramos a nuestros clientes, junto con **5 ventajas exclusivas** que hacen de Lemi la elección **número uno en términos de producto y servicio**: una elección valiosa para un negocio de éxito.



10
AÑOS DE
GARANTÍA*



ASISTENCIA
TÉCNICA



100%
HECHO EN
ITALIA



100%
PERSONALIZABLE



ALTA CALIDAD
PRESENTE EN
+ DE 100 PAISES

CALIDAD Y GARANTÍA PREMIUM



Carga máxima: 200 kg
Tapicería resistente al fuego: UNI 9175 CLASE 1M
Libre de látex y materiales tóxicos.

*Garantía en la estructura: 10 años.
Garantía en espuma indeformable: 5 años.
Garantía en motor y controles: 2 años.

LEMI 2 REF. 94011946

LEMI 2 Bi-Zak REF.94011955

Ideal para exploración, diagnóstico y tratamientos multidisciplinarios.

- **Ajuste manual:** Altura, respaldo, reposapiernas y Trendelenburg.
- **Rotación de 360°.**
- **LEMI 2 colchón** de 4 cuerpos con grosor de 8cm.
- **LEMI 2 Bi-zak colchón** con 5 cuerpos y grosor de 8cm.
- **Cabezal Bi-zak** y reposapiés extraíble.
- **Personalizable:** Accesorios en página 26-27.

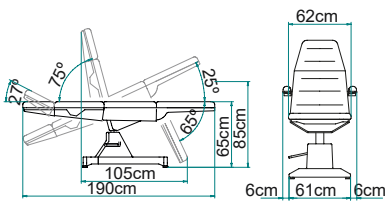

LEMI 2

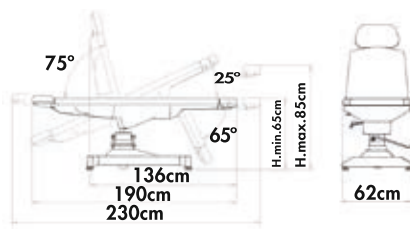

LEMI 2 Bi-Zak



LEMI 3 REF.940111160

LEMI 3 Bi-Zak REF.940111161

Ideal para exploración, diagnóstico y tratamientos multidisciplinarios.

- **1 motor:** Ajuste en altura.
- **Control de pie** para controlar la altura.
- **Ajustes manuales:** Respaldo, reposapiernas y Trendelenburg.
- **LEMI 3 colchón** con 4 cuerpos y grosor de 8cm.
- **LEMI 3 Bi-zak** con 5 cuerpos y grosor de 8cm.
- **Cabezal Bi-zak** y reposapiés extraíbles.
- **Personalizable:** accesorios en página 26-27.

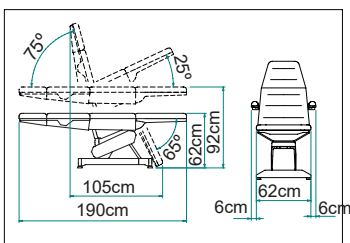

LEMI 3

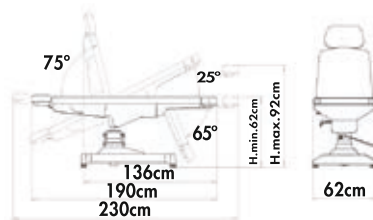

LEMI 3 Bi-Zak



LEMI Syncro Bi-Zak

REF.940111158

Ideal para exploración, diagnóstico y tratamientos multidisciplinares.

- **3 motores:** Altura, respaldo/reposapiernas y Trendelenburg
- **Control de pie** con función de memoria AUT, END y SYNCHRO*.
- **Colchón Bi-zak** con 5 cuerpos y grosor de 8cm.
- **Cabecal** y reposapiés extraíble
- **Personalizable:** Accesorios en página 26-27.

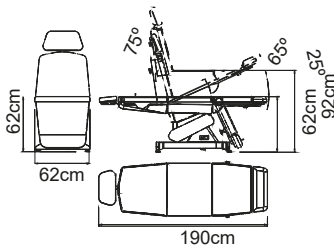

LEMI 4 REF.94011851

LEMI 4 Bi-Zak REF.940111139

Ideal para exploración, diagnóstico y tratamientos multidisciplinares.

- **4 motores:** Altura, respaldo, reposapiernas y Trendelenburg
- **Control de mano** con función de memoria, AUT y SYNCHRO*
- **LEMI 4 colchón** de 4 cuerpos, con grosor de 8cm.
- **LEMI 4 Bi-zak colchón** con 5 cuerpos y grosor de 8cm.
- **Cabecal Bi-zak** y reposapiés extensibles.
- **Personalizable:** Accesorios en página 26-27.

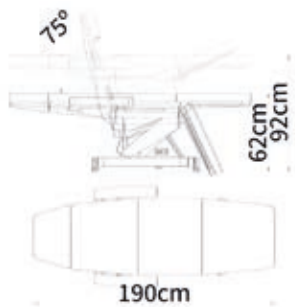

LEMI 4

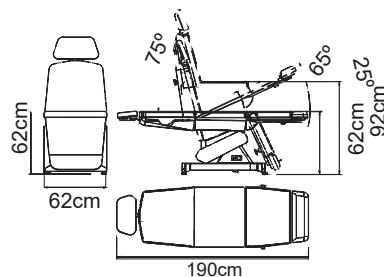

LEMI 4 Bi-Zak



*Función AUT: Devuelve el sillón desde cualquier posición a la altura mínima y con el respaldo elevado.

*Función SYNCHRO: Permite mover el respaldo y el reposapiernas de forma simultánea.

*Función END : Permite que la persona se reincorpore al finalizar el tratamiento.

LEMI MED

REF.41951132

Ideal para exploración, diagnóstico, tratamientos multidisciplinarios y cirugía menor.

- **4 motores:** Respaldo, reposapiernas, altura y Trendelenburg.
- **Control de pie** con función de memoria, AUT*
- **Colchón** anatómico Bi-Zak con 4 cuerpos y grosor de 12cm.
- 1 par de guías en el asiento.
- 1 par de guías en el respaldo.
- **Personalizable:** Accesorios en página 26-27.

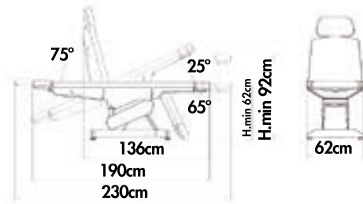

SILÓN CIRUGÍA MENOR, 2 cabezales

Ideal para exploración, diagnóstico, tratamientos multidisciplinarios y cirugía menor.

- **3 motores:** altura, respaldo/reposapiernas y Trendelenburg.
- **Control de pie** con función AUT, END y 2 memorias.
- **Colchón** extraconfort, con 5 cuerpos y grosor de 15 cm.
- 2 cabezales incluidos: Cabezal zak y decúbito prono.
- **Personalizable:** Accesorios en página 26-27

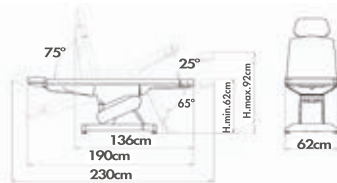

3 MOTORES
REF.94011-3MACC
4 MOTORES
REF.94011-4MACC



TESERA 4 motores

REF.94011213

Ideal para exploración, diagnóstico y tratamientos multidisciplinarios.

- **4 motores:** Altura, respaldo, reposapiernas y Trendelenburg.
- **Control de mano** con función de memoria, AUT y SYNCHRO*
- **Colchón** anatómico Bi-Zak con 5 cuerpos y grosor de 12cm.
- **Cabezal** y reposapiés extensibles.
- **Personalizable:** accesorios en página 26-27

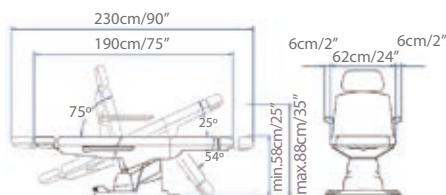

*Función AUT: Devuelve el sillón desde cualquier posición a la altura mínima y con el respaldo elevado.

*Función SYNCHRO: Permite mover el respaldo y el reposapiernas de forma simultánea.

*Función END : Permite que la persona se reincorpore al finalizar el tratamiento.

LÍNEA MÉDICA

HE-MOVE

REF.940111182

Ideal para exploración, diagnóstico y tratamientos multidisciplinares.

- **3 motores:** Respaldo, el reposapiernas y la posición especial Trendelenburg.
- **Control de mano** con función SYNCHRO*.
- **Colchón** con 3 cuerpos y grosor de 9cm.
- 1 par de guías en el asiento.
- Reposabrazos para toma de muestras de sangre.
- Reposapiernas extensible.
- Bornes fijos (un par).
- Portarrollos.
- Ruedas retráctiles con freno.
- **Personalizable:** accesorios en página 26-27.

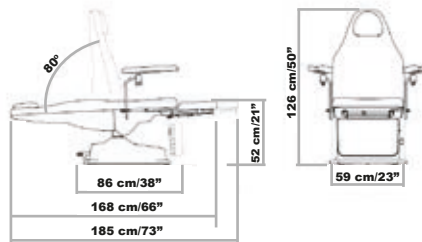

KE-TREAT

REF.940111181

Ideal para exploración, diagnóstico y tratamientos multidisciplinares.

- **3 motores:** respaldo, reposapiernas y Trendelenburg.
- **Control de mano** con función de memoria, AUT*.
- **Colchón** de espuma extra confort con 5 cuerpos y grosor de 15cm
- Reposapiés extensible.
- 1 par de reposabrazos médicos.
- 1 par de guías en el respaldo.
- 1 par de bornes rotatorios.
- Ruedas giratorias con freno.
- **Personalizable:** accesorios en página 26-27.

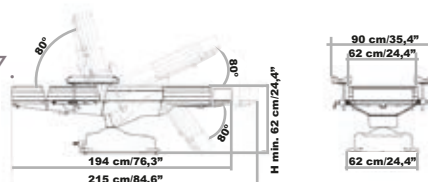

LEMI HEMO 2

HIDRÁULICA REF.94011322 3 MOTORES REF.94011323 4 MOTORES REF.94011325

Ideal para exploración, diagnóstico y tratamientos multidisciplinares.

- **1 motor:** Ajuste en altura.
- **Rotación 360°.**
- **Colchón** anatómico con 4 cuerpos y grosor de 12cm.
- **Cabecal** Zak extraíble y ajustable.
- Reposapiés hemo.
- Brazos articulados para la toma de muestras de sangre.
- Un par de abrazaderas fijas.
- Un par de guías de asiento.
- Portarrollos.
- **Personalizable:** accesorios en página 26-27.

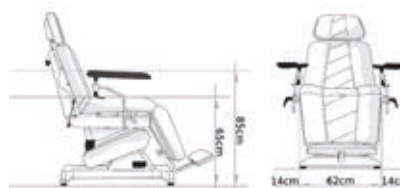

*Función AUT: Devuelve el sillón desde cualquier posición a la altura mínima y con el respaldo elevado.

*Función SYNCHRO: Permite mover el respaldo y el reposapiernas de forma simultánea.

*Función END : Permite que la persona se reincorpore al finalizar el tratamiento.

DREAMED ZAK 4M

REF. 940111208

Ideal para exploración, diagnóstico y tratamientos multidisciplinares.

- **4 motores:** Altura, respaldo, reposapiernas y Trendelenburg.
- **Rotación de 180°.**
- **Control de pie** con función de memoria y AUT*.
- **Colchón** con 4 cuerpos y grosor de 9cm.
- **Cabecal** y reposapiernas extensibles.
- Guías en el respaldo.
- **Personalizable:** Accesorios en página 26-27.

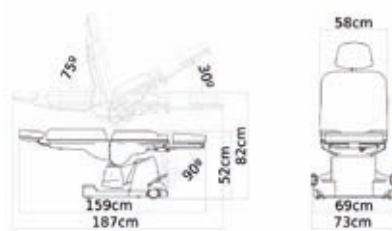

DREAMED 4 M

REF.940111175

Ideal para exploración, diagnóstico y tratamientos multidisciplinares.

- **4 motores:** Altura, respaldo, reposapiernas y Trendelenburg
- **Rotación de 180°**
- **Control de pie** con función de memoria y AUT*.
- **Colchón** con 3 cuerpos y grosor de 9cm.
- **Cabecal** con cojín.
- Reposapiernas extensible
- **Personalizable:** Accesorios en página 26-27.

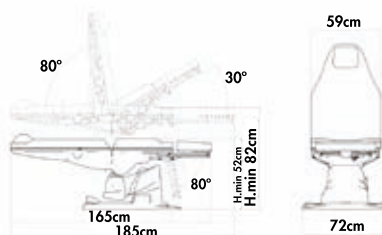

DREAMED 4M MOVE

REF.940111209

Ideal para exploración, diagnóstico y tratamientos multidisciplinares.

- **4 motores:** Altura, respaldo, piernas y Trendelenburg.
- **Control de pie** con función de memoria y AUT*.
- **Colchón** con 3 cuerpos y grosor de 9cm.
- **Cabecal** con cojín.
- Reposapiernas extensible.
- Ruedas giratorias.
- **Personalizable:** Accesorios en página 26-27.

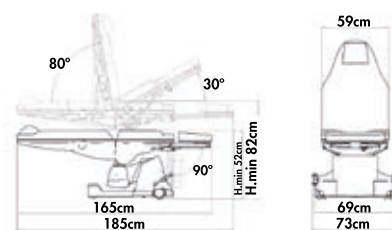

*Función AUT: Devuelve el sillón desde cualquier posición a la altura mínima y con el respaldo elevado.

*Función SYNCHRO: Permite mover el respaldo y el reposapiernas de forma simultánea.

*Función END : Permite que la persona se reincorpore al finalizar el tratamiento.

DENTAMED 4M

REF.940111217

Ideal para exploración, diagnóstico y tratamientos multidisciplinarios.

- **4 motores:** Altura, respaldo, reposapiernas y Trendelenburg
- **Rotación de 180°**
- **Control de pie** con función de memoria y AUT.
- **Colchón** con 4 cuerpos y grosor de 9cm.
- **Cabezal** y reposapiernas extensibles.
- Guías en el respaldo.
- **Personalizable:** Accesorios en página 26-27.

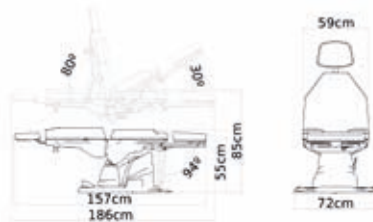

DENTAMED MOVE 4M

REF. 940111218

Ideal para exploración, diagnóstico y tratamientos multidisciplinarios.

- **4 motores :** Altura, respaldo, piernas y Trendelenburg.
- **Control de pie** con función de memoria y AUT.
- **Colchón** con 4 cuerpos y grosor de 9cm.
- **Cabezal** y reposapiernas extensibles.
- Ruedas giratorias.
- **Personalizable:** Accesorios en página 26-27.

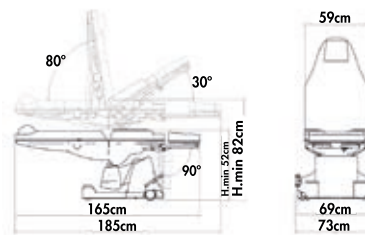

DREAMED ZAK 4M MOVE

REF.940111157

Ideal para exploración, diagnóstico y tratamientos multidisciplinarios.

- **4 motores:** Altura, respaldo, reposapiernas y Trendelenburg.
- **Control de pie** con función de memoria y AUT.
- **Colchón** con 4 cuerpos y grosor de 9cm.
- **Cabezal** y reposapiernas extensibles.
- Ruedas giratorias.
- Guías en el respaldo.
- **Personalizable:** Accesorios en página 26-27.

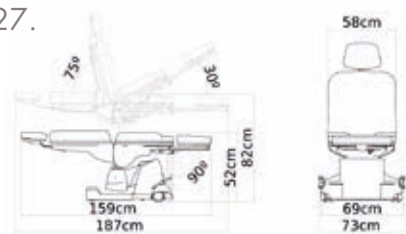

*Función AUT: Devuelve el sillón desde cualquier posición a la altura mínima y con el respaldo elevado.

*Función SYNCHRO: Permite mover el respaldo y el reposapiernas de forma simultánea.

*Función END : Permite que la persona se reincorpore al finalizar el tratamiento.

LEMI HYDRO GYNO

REF.94011301

Ideal para exploración, diagnóstico y tratamientos multidisciplinares.

- **1 motor:** Ajuste en altura.
- **Rotación de 360°.**
- **Colchón** con 3 cuerpos y grosor de 12cm.
- 1 par de guías en el asiento.
- 1 par de perneras.
- 1 par de bornes fijos.
- 1 par de agarraderas.
- Bandeja inoxidable.
- Portarrollos.
- **Personalizable:** Accesorios en página 26-27.

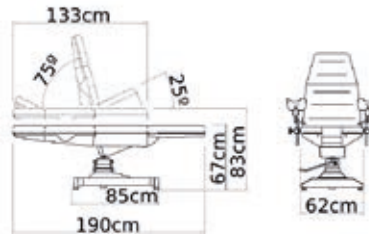

LEMI GYNO

REF.940111159

Ideal para exploración, diagnóstico y tratamientos multidisciplinares.

- **3 motores:** Altura, respaldo y Trendelenburg.
- **Control de pie** con función de memoria AUT, END *.
- **Colchón** con 3 cuerpos y grosor de 12cm.
- 1 par de guías en el asiento.
- 1 par de perneras.
- 1 par de bornes fijos.
- 1 par de manijas.
- Bandeja de acero inoxidable.
- Portarrollos.
- **Personalizable:** Accesorios en página 26-27.

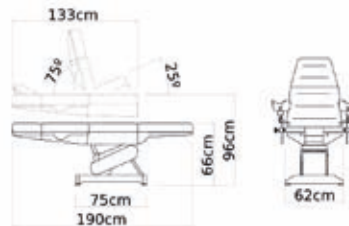

LEMI GYNO PLUS

REF.94011828+989

Ideal para exploración, diagnóstico y tratamientos multidisciplinares.

- **3 motores:** Altura, respaldo y Trendelenburg.
- **Rotación de 180°.**
- **Control de pie** con función AUT, END y 2 memorias.
- **Colchón** anatómico con 2 cuerpos y grosor de 9cm
- Guías en el respaldo.
- 1 par de perneras, 1 par de bornes fijos y 1 par de agarraderas.
- Portarrollos.
- Bandeja inoxidable.
- **Personalizable:** Accesorios en página 26-27

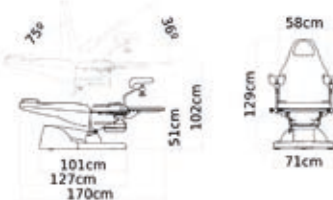

*Función AUT: Devuelve el sillón desde cualquier posición a la altura mínima y con el respaldo elevado.

*Función SYNCHRO: Permite mover el respaldo y el reposapiernas de forma simultánea.

*Función END : Permite que la persona se reincorpore al finalizar el tratamiento.

ESPECIAL CIRUGÍA MENOR

LEMI BASIC

REF.94011TRICOBASIC

Ideal para exploración, diagnóstico y tratamientos multidisciplinares.

- **1 motor:** Ajuste en altura.
- **Ajuste manual:** Espalda, piernas y Trendelenburg.
- **Rotación 360°**
- **Colchón** extraconfort con 5 cuerpos y grosor de 15 cm.
- **2 Cabezales:** Cabezal zak y decúbito prono.
- Cabezal y reposapiés extraíbles.
- **Personalizable:** Accesorios en página 26-27.

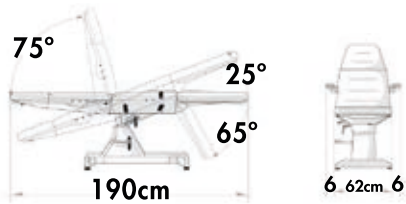

LEMI 3 motores

REF.4195TRICOSYN2

Ideal para exploración, diagnóstico y tratamientos multidisciplinares.

- **3 motores:** Altura, respaldo, reposapiernas, Trendelenburg.
- **Control de pie** para controlar la altura.
- **Colchón** extraconfort con 5 cuerpos y grosor de 15cm.
- **3 Cabezales:** Occipital, decúbito prono, decúbito supino.
- Cabezal y reposapiés extraíbles.
- **Personalizable:** Accesorios en página 26-27.

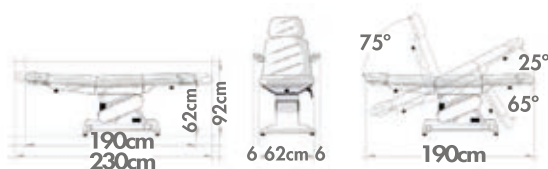

TOP
VENTAS
1



CIRUGÍA MENOR 2,3 motores

Ideal para exploración, diagnóstico y tratamientos multidisciplinares.

- **2 motores:** Altura y respaldo. REF.94011082-2ACC
- **3 motores:** Altura, reposapiernas y respaldo. REF.94011082-3ACC
- **Control de pie** para controlar la altura.
- **2 Cabezales:** Decúbito prono, decúbito supino.
- **Colchón** de 4 cuerpos con grosor de 8cm.
- **Personalizable:** Accesorios en página 26-27.

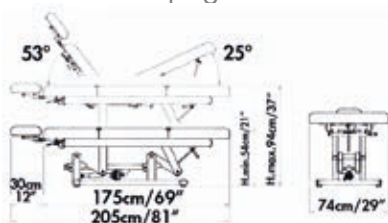

CIRUGÍA MENOR 1, 3,4 motores

Ideal para exploración, diagnóstico y tratamientos multidisciplinares.

- **1 motor:** Ajuste la altura.
- **Ajustes manuales:** respaldo, reposapiernas y Trendelenburg.
- Colchón extraconfort con 4 cuerpos y grosor de 15 cm.
- 2 o 3 cabezales incluidos.
- Cabezal y reposapiés extraíbles.
- **Personalizable:** Accesorios en página 26-27.

1 motor: Ajuste de altura.

REF.940111160-ACC - 2 cabezales (B,C)

REF.940111160-ACC2 - 3 cabezales(A,B,C)

3 motores: Altura, reposapiernas y respaldo

REF.940111160-ACC2 - 2 cabezales (B,C)

REF.940111158-ACC2 - 3 cabezales (A,B,C)

4 motores: altura, respaldo, reposapiernas, trendelenburg.

REF.940111139-ACC - 2 cabezales (B,C)

REF.940111139-ACC2 - 3 cabezales (A,B,C)

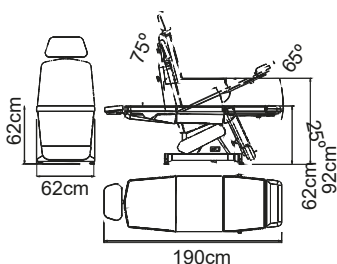

LEMI H. TECH

REF.940111163

Ideal para exploración, diagnóstico y tratamientos multidisciplinares.

- **4 motores:** Altura, respaldo, reposapiernas, trendelenburg.
- **Control de mano** con función de memoria, AUT y SYNCHRO*
- **Colchón** extraconfort con 5 cuerpos y grosor de 14 cm.
- Reposabrazos planos.
- **2 Cabezales:** Decúbito prono y transplante.
- **Personalizable:** Accesorios en página 26-27.

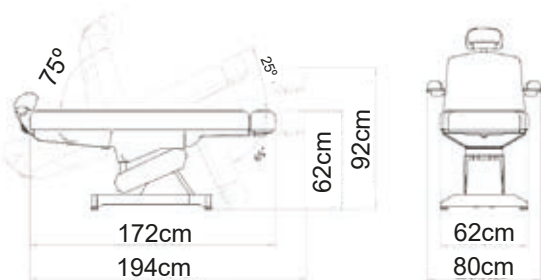

**MÁS
COMPLETO**



CAMILLA MULTIFUNCIONAL

SOSUL 1

REF. 940111126

Ideal para exploración, diagnóstico y tratamientos multidisciplinarios.

- **1 motor:** Ajuste de altura.
- **Ajustes manuales:** Respaldo y reposapiernas.
- **Control de pie** para controlar la altura.
- **Colchón** con 3 cuerpos y grosor de 9cm.
- **Cabezal Zak** extensible.
- **Personalizable:** Accesorios en página 26-27.

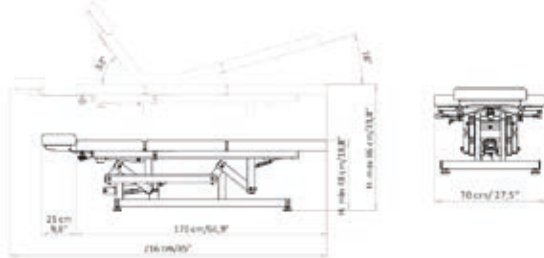

SOSUL 2000

REF. 940111127

Es ideal para masajes y tratamientos en centros wellness y spas.

- **1 motor:** Ajuste en altura.
- **Ajustes manuales:** Respaldo, asiento y reposapiernas.
- **Control de pie** para controlar la altura.
- **Colchón** de 4 cuerpos, con grosor de 8 cm.
- Cabezal decúbito prono.
- **Personalizable:** Accesorios en página 26-27.

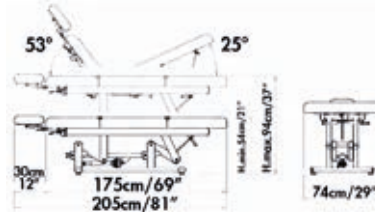

SOSUL TOP 2 y 3 motores

Ideal para exploración, diagnóstico y tratamientos multidisciplinarios.

- **2 motores:** Altura y reposapiernas.
- **Colchón** de 4 cuerpos con grosor de 8cm .
- **Control de pie** con función AUT, END y SYNCHRO* .
- Cabezal decúbito prono.
- **Personalizable:** Accesorios en página 26-27.

2 MOTORES
REF.940111167

3 MOTORES
REF.940111155

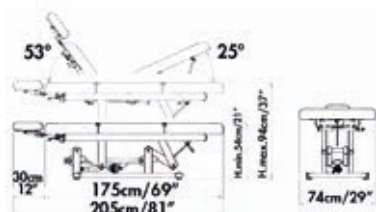

LEMI WELL

REF.94011002

Es ideal para masajes y tratamientos en centros wellness y spas.

- **Colchón** con 2 cuerpos y grosor de 9cm.
- Respaldo ajustable de forma manual.
- Respaldo con agujero facial.
- Portarrollos.
- **Opcional:** Personalidar con logo

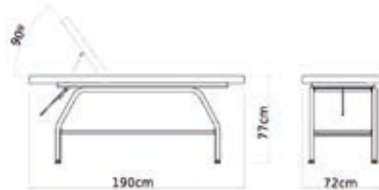

NEXT

REF.94011855

Es ideal para masajes y tratamientos en centros wellness y spas.

- **1 motor:** Ajuste en altura.
- **Ajustes manuales:** Respaldo.
- **Control de pie** para controlar la altura.
- **Colchón** de 2 cuerpos con agujero facial, con grosor de 12 cm.
- Ruedas.
- **Opcional:** Personalidar con logo

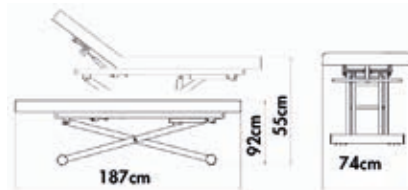

SOMED

REF.940111142

Ideal para exploración, diagnóstico y tratamientos multidisciplinares.

- **1 motor:** Ajuste de altura.
- **Ajuste manual:** Respaldo.
- **Control de pie** para controlar la altura.
- **Colchón** con 2 cuerpos y grosor de 9cm.
- **Personalizable:** Accesorios en página 26-27.

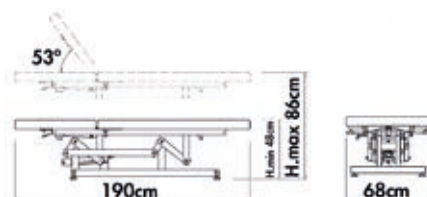

*Función AUT: Devuelve el sillón desde cualquier posición a la altura mínima y con el respaldo elevado.

*Función SYNCHRO: Permite mover el respaldo y el reposapiernas de forma simultánea.

*Función END : Permite que la persona se reincorpore al finalizar el tratamiento.

PODO MIX 1, 2 o 3 motores

Ideal para podología, manicura y pedicura estética.

1 MOTOR

REF.940111169

- **1 motor:** Ajuste de altura.
- **Ajuste manual:** Trendelenburg, respaldo, reposapiernas y reposapiés.
- **Rotación de 180°.**
- **Control de pie** para controlar la altura.
- **Colchón** con 4 cuerpos y grosor de 12cm.
- Cabezal y reposapiés extensibles.
- Reposabrazos planos.

2 MOTORES

REF.940111168

- **2 motores:** Altura y Trendelenburg.
- **Ajustes manuales:** Respaldo, reposapiernas y reposapiés.
- **Rotación de 180°.**
- **Control de pie** para controlar la altura.
- **Colchón** con 4 cuerpos y grosor de 12cm.
- Cabezal y reposapiés extensibles.
- Reposabrazos planos.

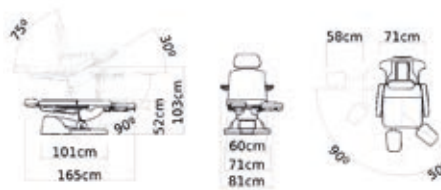

3 MOTORES

REF.94011852

- **3 motores:** Altura, respaldo y Trendelenburg.
- **Rotación de 180°.**
- **Control de pie** con función AUT, END y 2 memorias*.
- Colchón con 4 cuerpos y grosor de 12cm.
- Cabezal Zak extensible.
- Reposapiernas extensibles con apertura de 90°.
- Reposabrazos planos.

- **Personalizables:** Accesorios en página 26-27



PODO SLINDER

REF. 94011214

Ideal para podología, manicura y pedicura estética.

- **2 motores:** Altura y Trendelenburg.
- **Rotación de 180°** con apertura lateral de 90°.
- **Ajustes manuales:** Respaldo y reposapiernas.
- **Control de pie** con función automática.
- **Colchón** con 3 cuerpos y grosor de 9cm.
- Reposapiernas extensibles.
- Reposabrazos fijos.
- **Personalizable:** Accesorios en página 26-27.

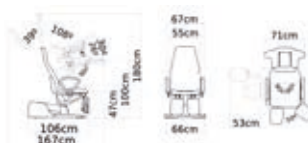

*Función AUT: Devuelve el sillón desde cualquier posición a la altura mínima y con el respaldo elevado.

*Función SYNCHRO: Permite mover el respaldo y el reposapiernas de forma simultánea.

*Función END : Permite que la persona se reincorpore al finalizar el tratamiento.

PODO HIGH

REF.94011204

Ideal para podología, manicura y pedicura estética.

- **3 motores:** Altura, respaldo y Trendelenburg.
- **Rotación de 180°.**
- **Control de pie** con función automática.
- **Colchón** con 3 cuerpos y grosor de 9cm.
- Cojín de soporte para la cabeza.
- Reposapiernas extensibles con apertura de 90°.
- Reposabrazos planos.
- **Personalizable:** Accesorios en página 26-27.

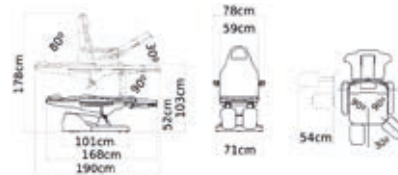

PODO DREAM

REF.94011205

Ideal para podología, manicura y pedicura estética.

- **3 motores:** Altura, respaldo y Trendelenburg.
- **Rotación de 180°.**
- **Control de pie** con función automática.
- **Colchón** con 3 cuerpos y grosor de 9cm.
- Cojín de soporte para cabeza.
- Reposapiernas extensibles con apertura de 90°.
- Reposabrazos planos.
- **Personalizable:** Accesorios en página 26-27.



PODO 5

REF.94011218

Ideal para podología, manicura y pedicura estética.

- **5 motores:** Altura, respaldo, Trendelenburg y reposapiernas, individualmente.
- **Rotación de 180°.**
- **Control de pie** función automática.
- **Colchón** con 4 cuerpos y grosor de 9cm.
- Cabezal y reposapiernas extensibles de forma manual.
- Reposabrazos planos.
- **Personalizable:** Accesorios en página 26-27.

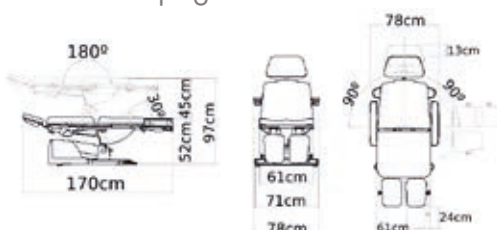

ACCESORIOS LEMI LÍNEA MÉDICA



Tapizado anatómico
REF.94011109



Cabezal Zak
REF.94011111COMPLETO



Cabezal injerto capilar.
REF.94011182



Plástico protector de cabezal
REF.94011PROTTSTA



Cabezal con agujero
REF.94011183



Brazos toma sangre
REF.940111162



Brazos médicos
REF.94011313



Brazos planos
REF.94011208M



Estribos 1par
REF.94011348



Par de piernas
REF.94011318

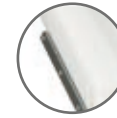

Guías de respaldo
REF.94011335



Guías de asiento
REF.94011334



Apoyatalones
REF.94011LEM-151



Asta porta suero
REF.94011311



Portarollos
REF.94011108



Bandeja inox+ soporte
REF.94011354



Rueda con freno
REF.94011LEM-139



Soporte reposapiés
REF.940111024



Colchón sin costuras.
(Consultar)



Colchón personalizado
REF.94011LOGO



Plástico protector pies
REF.94011PROTGAMBE



Colchón XL, 70cm
REF.94011XL70



Colchón con memoria
REF.94011100



Rotación 180°
REF.94011ROT



Pedal control
REF. VARIAS



Mando distancia con memoria
REF. VARIAS



Control de pie inalámbrico con memorias 4M
REF.94011KEE00633



Control de pie con memorias 4M
REF.94011KEE00632



Bornes fijos, 1u.
REF.94011345



Bornes giratorios, 1u.
REF.94011346



En Lemi encontrará calidad y durabilidad de sus materiales, pero también confort y comodidad para los pacientes.

Equipe la consulta con ese "algo especial" que marca la diferencia cada día.

Hasta la fecha, miles de médicos en todo el mundo han optado por los productos de Lemi debido a la calidad de sus materiales, las inversiones en investigación y los vínculos con especialistas de la industria.

Gran combinación de conocimientos e innovación para acercar la tecnología, la funcionalidad y el confort a los profesionales del sector.

Materias primas cuidadosamente seleccionadas, atención al detalle y confección 100% Made in Italy, aseguran una calidad superior.

Garantía

- Estructura: 10 años
- Motor y controles: 2 años
- Espuma indeformable: 5 años

LEMI 4 / LEMI 4 BI-ZAK / TESERA / H. TECH

INCLUIDO	ACCESORIO OPCIONAL
	 <p data-bbox="762 589 1382 613">* Mando de pedal disponible también en versión inalámbrica</p>

LEMI MED

INCLUIDO	ACCESORIO OPCIONAL
	 <p data-bbox="762 1041 1286 1066">* Mando disponible también en versión inalámbrica</p>

LEMI SYNCHRO BI-ZAK / LEMI GYNO

INCLUIDO	ACCESORIO OPCIONAL
	 <p data-bbox="762 1462 1286 1487">* Mando disponible también en versión inalámbrica</p>

KE-TREAT

HE-MOVE

LEMI 3/LEMI3 BI-ZAK

INCLUIDO	INCLUIDO	INCLUIDO
		

Función AUT: Devuelve el sillón desde cualquier posición a la altura mínima y con el respaldo elevado.

Función SYNCHRO: Permite mover el respaldo y el reposapiernas de forma simultánea.

Función END: Permite que la persona se reincorpore al finalizar el tratamiento.

Función M1: Permite memorizar 1 posición.

Función M2: Permite memorizar 2 posiciones.

ACCESORIOS

● ACESORIO INCLUIDO









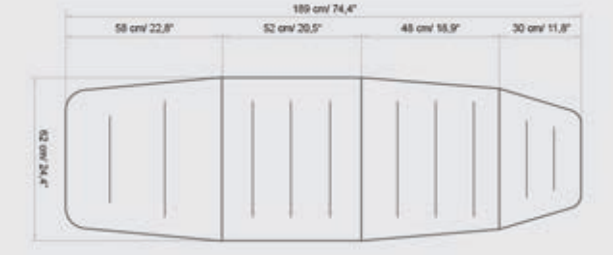

○ ACESORIO OPCIONAL

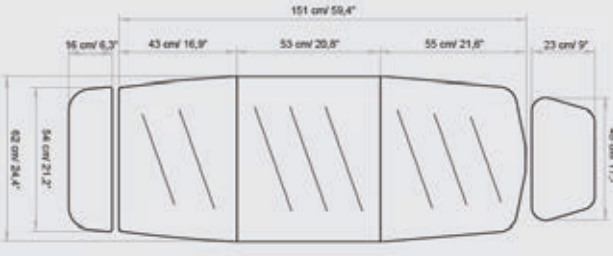
	COLCHÓN CON MEMORIA SIN COSTURAS	COLCHÓN XII	TAPIZADO ANATÓMICO	COLCHÓN CON LOGO	MANDO CON MEMORIA	PEDAL DE CONTROL	CONTROL PIE MEMORIAS	CABEZAL ZAK PEQUEÑO	CABEZAL CON AGUJERO	ESTRIBOS	APOYATALONES*
LEMI 2	○	○	○	○	—	—	—	—	—	○	○
LEMI 2 BI-ZAK	○	○	○	○	—	—	○	○	○	○	○
LEMI 3	○	○	○	○	○	●	—	—	—	○	○
LEMI 3 BI-ZAK	○	○	○	○	○	●	○	○	○	○	○
LEMI SYNCRO BI-ZAK	○	○	○	○	○	—	●	○	○	○	○
LEMI 4	○	○	○	○	●	—	○	—	—	○	○
LEMI 4 BI-ZAK	○	○	○	○	●	—	○	○	○	○	○
LEMI MED	—	—	—	●	○	—	●	○	○	○	○
TESERA 4M	○	—	○	●	○	—	○	○	○	○	○
HE-MOVE	—	—	—	—	○	●	—	—	—	—	—
KE-TREAT	●	●	—	—	○	●	—	—	—	—	—
LEMI-HEMO 2	—	—	—	●	○	—	○	○	○	○	●
DREAMED 4M	—	—	—	—	○	○	—	●	—	—	○
DREAMED MOVE 4M	—	—	—	—	○	○	—	●	—	—	○
DREAMED ZAK 4M	—	—	—	—	○	○	—	●	○	○	○
DENTAMED 4M	—	—	—	—	○	○	—	●	●	○	○
DENTAMED MOVE 4M	—	—	—	—	○	○	—	●	●	○	○
DENTAMED ZAK 4M	—	—	—	—	○	○	—	●	○	○	○
LEMI HYDROGYNO	—	—	—	●	○	—	—	—	—	—	●
LEMI GYNO	—	—	—	●	○	○	—	●	—	—	●
LEMI GYNO PLUS	●	—	—	●	○	○	—	●	—	—	○
LEMI BASIC TRIC.	●	○	○	—	○	—	—	○	●	○	○
LEMI 3M TRIC.	●	○	○	—	○	○	—	●	○	●	○
CAMILLA CIRUGÍA M.	●	—	○	—	○	—	—	●	—	●	—
SILLÓN CIRUGÍA M.	●	○	○	—	○	○	●	—	○	●	○
SILLÓN LEMI H. TECH	●	●	○	—	○	●	—	○	○	●	○
SOSUL 1M	—	—	—	—	○	—	●	—	○	○	—
SOSUL TOP 2,3M	—	—	○	—	○	—	—	●	—	●	—
SOSUL 2000	—	—	●	—	○	—	●	—	○	●	—
SOMED	—	—	—	—	○	—	●	—	—	—	—
SILLÓN PODO MIX 3M	—	○	—	—	○	—	—	●	○	○	—
SILLÓN PODO SLINDER	—	—	—	—	○	—	●	—	—	—	—
SILLÓN PODO DREAM	—	—	—	—	○	○	●	—	—	—	—
SILLÓN PODO 5	—	○	—	—	○	—	●	—	○	—	—

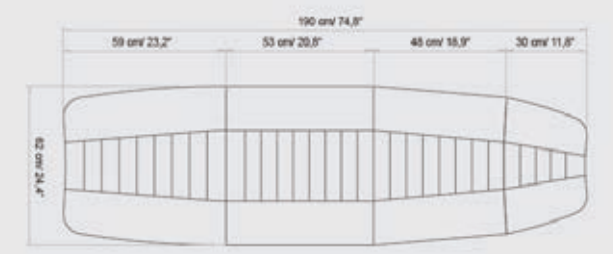
*Estos accesorios requieren de guías y bornes.

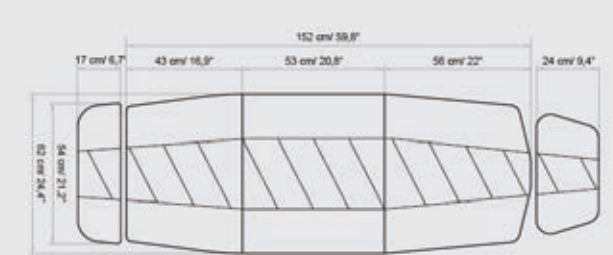
**No compatible con guías de respaldo.

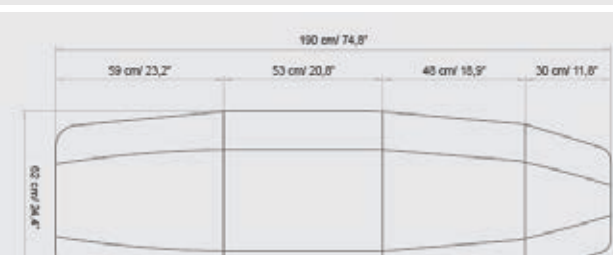
COLCHONES LEMI

 <p>8cm 3,1"</p>		<p>BÁSIC</p>
 <p>8cm 3,1"</p>		<p>BÁSIC BI-ZAK</p>
 <p>12cm 4,7"</p>		<p>ANATÓMICO</p>
 <p>12cm 4,7"</p>		<p>ANATÓMICO BI-ZAK</p>
 <p>15cm 5,9"</p>		<p>EXTRACONFORT Sin costuras</p>
 <p>15cm 5,9"</p>		<p>EXTRACONFORT BI-ZAK Con costuras</p>

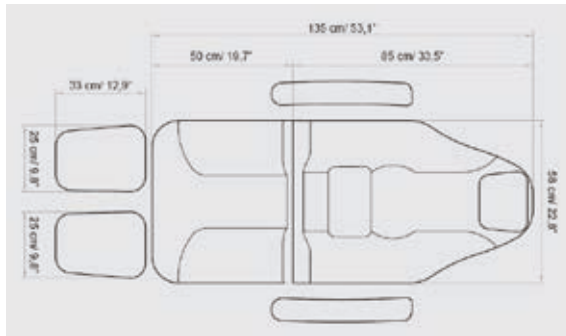

PODO DREAM

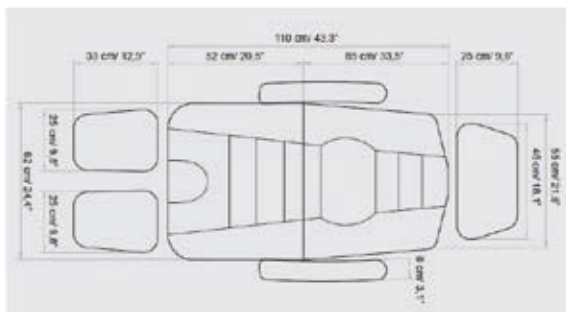

PODO MIX 3 M
Colchón anatómico

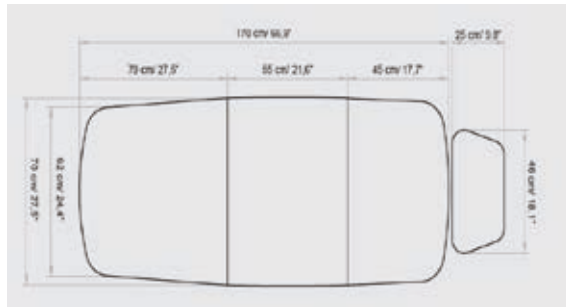

SOSUL BASIC

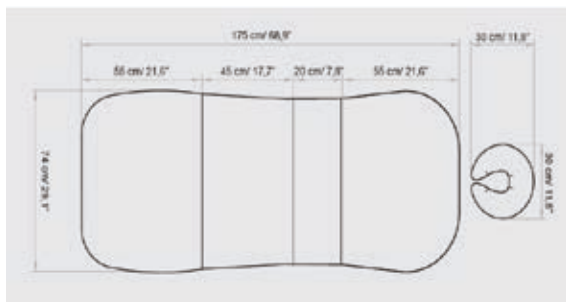

SOSUL TOP

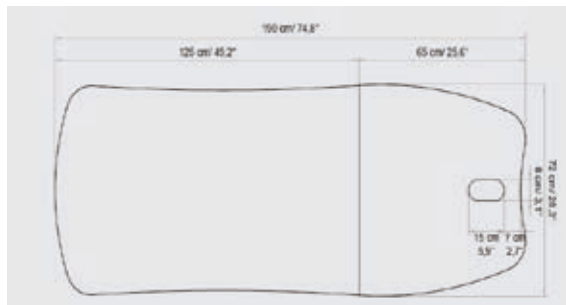

LINEA WELL

TABURETES DE ALTA GAMA LEMI



REF.94011015

TABURETE REDONDO

Taburete sin respaldo. Disponible en varios colores, con base de plástico o aluminio.
Altura: mín 48 cm - máx. 59 cm



REF.94011019X

TABURETE FORMA SILLIN

Base de plástico o de aluminio en varios colores
Altura: mín 48 cm - máx. 59 cm



REF.94011030X

TABURETE GASLIFT

Asiento circular con base de plástico o de aluminio en varios colores.
Altura: mín 42 cm - máx. 52 cm



REF.94011050SX

TABURETE GASLIFT FORMA SILLIN

Asiento bajo, sillín con base de plástico o de aluminio de varios colores
Altura: mín 44 cm - máx. 54 cm



REF.94011021X

REF.94011035X

TABURETE GASLIFT CON ANILLO REPOSAPIES

Asiento alto con base de plástico o aluminio.
Anillo reposapiés. Tapizado de varios colores
Altura: mín 57 cm - máx. 75 cm



REF.94011030SX

REF.94011050SX

TABURETE GASLIFT CON RESPALDO

Asiento redondo o forma sillín con base de plástico o aluminio. Tapizado de varios colores
Altura: mín 48 cm - máx. 59 cm



REF.94011021SX

REF.94011035SX

TABURETE GASLIFT CON ANILLO REPOSAPIES

Asiento alto con respaldo y anillo reposapiés. Opción base de plástico o aluminio, tapizado en varios colores



REF.94011052X

REF.94011052SX

TABURETE FORMA SILLA MONTAR A CABALLO

Base de aluminio, con o sin respaldo, tapizado en varios colores.



REF.94011010

REF.94011010S

TABURETE REDONDO OLEODINÁMICO

Taburete redondo con ajuste de la bomba oleodinámica. Con o sin respaldo ajustable, base de aluminio, con tapizado en varios colores



REF.94011040

REF.94011040S

TABURETE FORMA SILLIN OLEODINÁMICO

Ajuste de bomba oleodinámica, con o sin respaldo ajustable. Base de aluminio. Con tapizado en varios colores

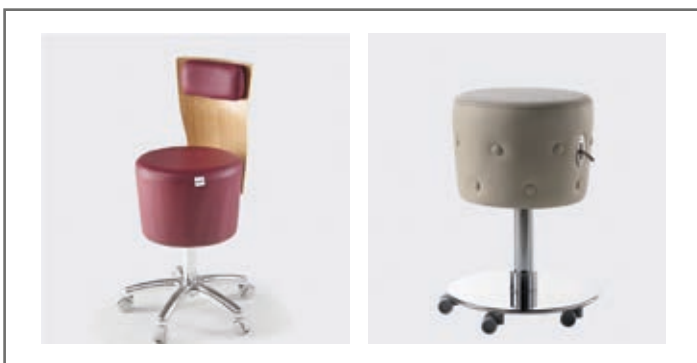

REF.94011835

REF.94011900X

TABURETE SUITE STOOL

Asiento que se caracteriza por un diseño elegante y su skai acolchado. con o sin respaldo acolchado.

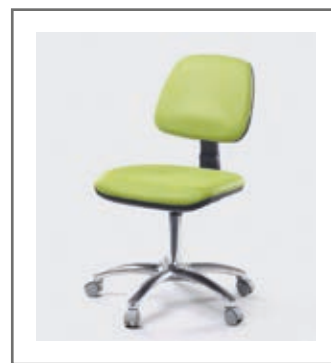

REF.94011070A

TABURETE GASLIFT SILLA PEQUEÑA

Asiento con base de aluminio con tapizados en varios colores

COLORES NEFOS

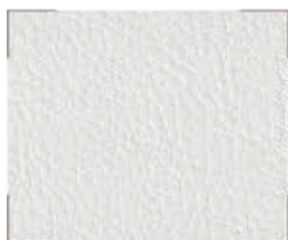

6



1957



6985



3962



1155



2124

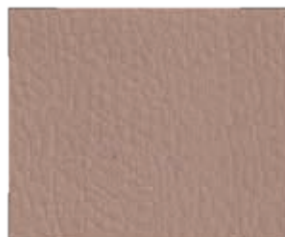

1194

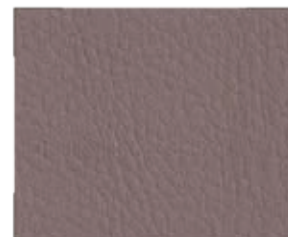

2173

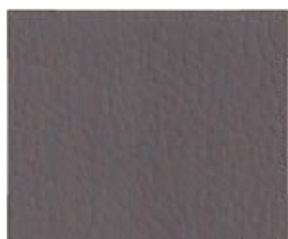

6986



569



667



680



64



71



1868



1843



8019



8009



5946



6940



6941



6942

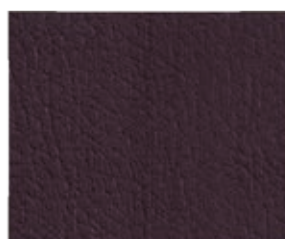

1388

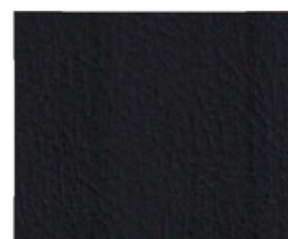

991



BLANCO: lemi/lemi Bi-zak 2,3 y 4, Tesera, Lemi Med, Dreamed 4M, Dreamed Zak, Hair-Tech, Gyno Plus, Lemi Gyno, Lemi Hydrogyno, Sosul, Sosul Top, Sosul 2000, Next, Somed, Podo Dream, Podo Mix 3

GRIS: lemi/lemi Bi-zak 2,3 y 4, Tesera, Lemi Med, He-Move, Ke-Treat, Dreamed/Move 4M, Dreamed Zak/Move, Dentamed/Move, Hair-Tech, Gyno Plus, Lemi Gyno, Lemi Hydrogyno, Sosul, Somed, Podo 5, Podo High, Podo Dream, Podo Mix 1/2/3, Podo Slinder

NEGRO: lemi/lemi Bi-zak 2,3 y 4, Lemi Med, Hair-Tech, Lemi Gyno, Lemi Hydrogyno

BEIGE: Sosul, Sosul Top, Sosul 2000

TECNOLOGÍA ANTIMICROBIANA



LA GAMA DE COLORES MÁS COMPLETA DEL MERCADO

Las camillas de alta gama Lemi italianas ofrecen unas prestaciones únicas, y están indicadas para los sectores de medicina, podología, ginecología, cirugía menor, etc. combinando la alta calidad con las máximas garantías de servicio al cliente.





VISITE EL SHOWROOM

Exposición de 300m²

Tras 29 años de experiencia en el sector, conocemos la importancia de poder ver y probar los productos antes de comprarlos. Por este motivo, le ofrecemos un espacio amplio, mejor y con una gran variedad de productos.

LÁMPARAS DE CIRUGÍA

CON TECNOLOGÍA 2R

2R

Doble Reflexión



Luz indirecta, sin sombras

3D

Iluminación 3D



Amplia gama

RIMSA

Los conceptos «Luz blanca sin sombras de color» y «Luz indirecta», ya establecidos en la serie anterior, ahora se mejoran con la innovadora tecnología 2R, de doble reflexión, que permite la propagación de la luz sin deslumbramientos.

Ver todas
las lámparas





**DISTRAUMA
MEDICAL**

Distrauma Medical, S.L.
Avenida del Ebro, nº 4
08184 Palau-Solità i Plegamans
BARCELONA. Spain
Tel. 93 864 46 23
info@distrauma.com
www.distraumamedical.com